

MONORAIL PORTE-CÂBLES

Liaison électrique mobile sur
ponts roulants, palans etc.



Doc. PC19

VILMA

Z.A. - Heiden Ouest - F - 68310 WITTELSHEIM

Tél. 33 (0)3 89 55 23 23 - Fax 33 (0)3 89 55 57 09 - E-mail : contact@vilma.railelec.com

www.vilma.railelec.com

MONORAIL PORTE CÂBLES

PC 320 : en tôle d'acier galvanisé,
ép. : 2 mm - L. = 5000 (fig. 1)
Poids : 1,52 kg / m.

PC 315 : en tôle d'acier galvanisé,
ép. : 1,5 mm - L. = 5000 (fig. 2)
Poids : 1,20 kg / m.

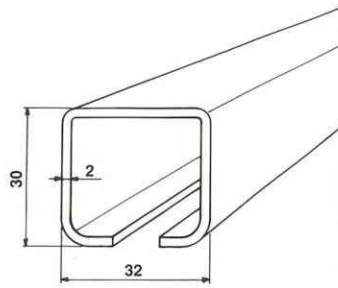

Fig. 1

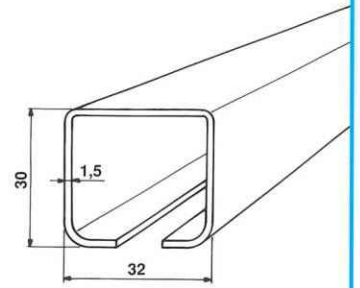

Fig. 2

MANCHON PC 704

Avec 2 vis de pression
pour blocage dorsal à
la jonction de deux rails.

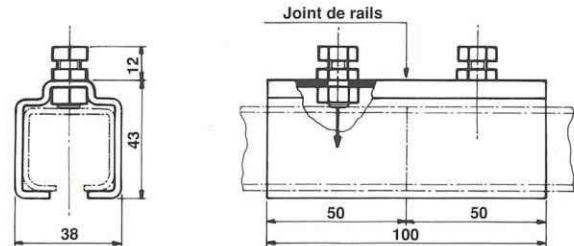

Fig. 3

MANCHON PC 704 N (Nu)

Jonction entre rails, combinée
avec suspension dans le
cas de charges lourdes.
Visserie adaptée au
mode de suspension.

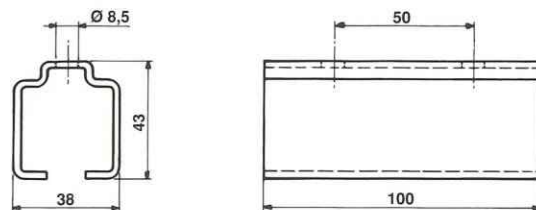

Fig. 4

GRIFFE PC 706

Fixation des rails sous supports.
Avec vis de pression et écrou.
Charge maxi admissible
par griffe : 150 kg.

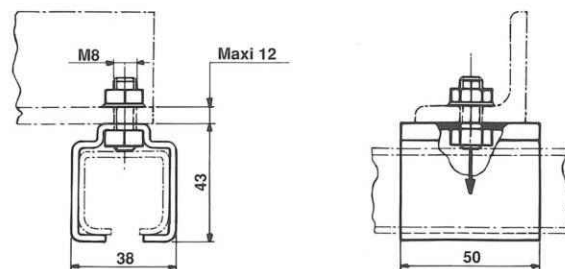

Fig. 5

GRIFFE PC 706 N (Nue)

Fixation des rails sous supports.
Visserie adaptée à l'ossature
de fixation.
Charge maxi admissible
par griffe : 150 kg.

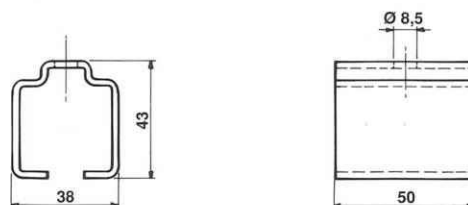

Fig. 6

EMBOUT PLASTIQUE PC 716

Fermeture d'extrémité.
Attention : Cet embout ayant
une fonction de finition, ne
doit pas servir de butoir
aux chariots.



Fig. 7

SUPPORTS LATÉRAUX PC 713

Sans vis.
Suspension des rails sous
plafond ou consoles.

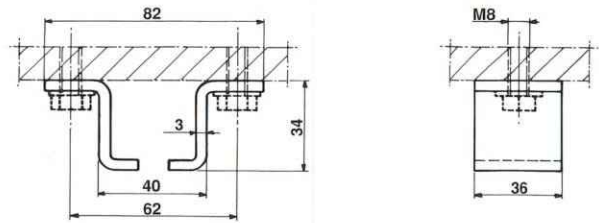

Fig. 1

SUPPORTS LATÉRAUX PONTÉS PC 713 P

Suspension sous supports :
– à brides (fig. 2A ou B page 5)
– nus, fabriqués en profil
PC 320 soudés ou boulonnés
sur ossature principale
(fig. 3 page 5).
– logés dans fourreau d'appui
(fig. 1 page 6).

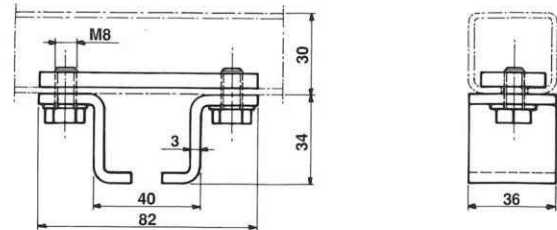

Fig. 2

BUTÉE ATTACHE-CÂBLE PC 703

Point fixe pour câbles méplats
largeur maxi 54, ép. 14
en standard. Epaisseur
supérieure par allongement
des vis.
Se monte côté départ des câbles.
Embout plastique PC 716
facultatif, livrable sur demande
(fig. 7 page 2).

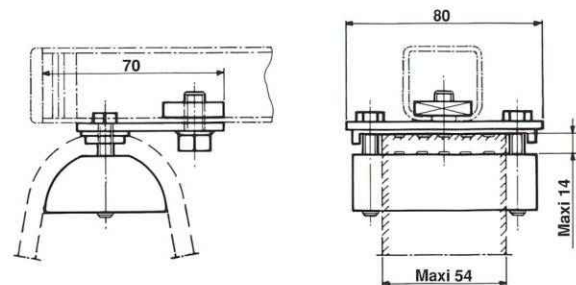

Fig. 3

BUTOIR ÉLASTIQUE PC 701

Amortit le choc des chariots,
spécialement du chariot-boîtier
PC 760 (fig. 1 page 5).
A fixer sur support d'extrémité
par vis Ø M8 et par soudure
(sécurité en cas de desserrage).

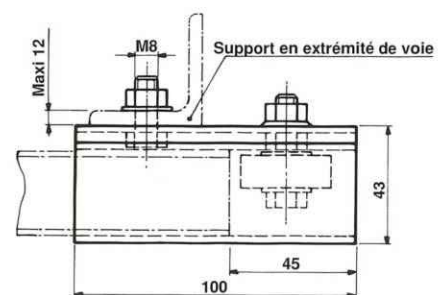

Fig. 4

BUTÉE D'ARRÊT PC 702

Utilisable à la place du butoir
élastique PC 701 et pour la
limitation réglable des arrêts.
Emploi déconseillé en cas de
chocs violents (risque
de glissement).



Fig. 5

CHARIOT SIMPLE PC 752

Chariot polyvalent pour manutention aérienne après adaptation d'accessoires de suspension : crochets, élingues, étriers, chaînes, etc...
Charge admissible : 50 kg.

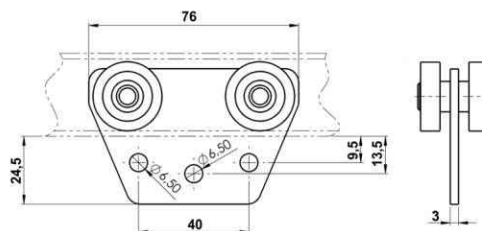

Fig. 1

CHARIOT PORTE-CÂBLE PC 750

Châssis moulé en Zamak, galets sur roulements à billes et coquille plastique pour câbles largeur maxi 54, épaisseur 21 ou plus sur demande.
Charge admissible : 10 kg.

Pour charges supérieures, jusqu'à 25 kg, coquille en acier.

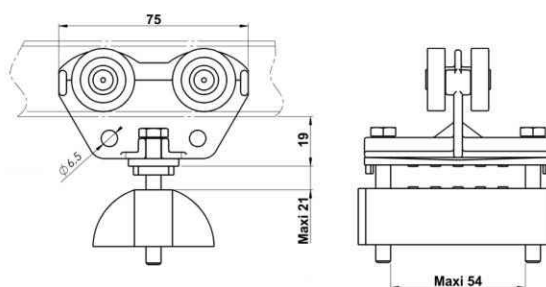

Fig. 2

CHARIOT TYPE LOURD PC 751

De conception identique au PC 750, mais avec arceau acier recevant plusieurs câbles méplats disposés en boucles hautes.
Possibilité de fixation pour câbles acier ou chaînettes d'entraînement dans trous $\varnothing 4,2$.
Charge admissible : 40 kg.

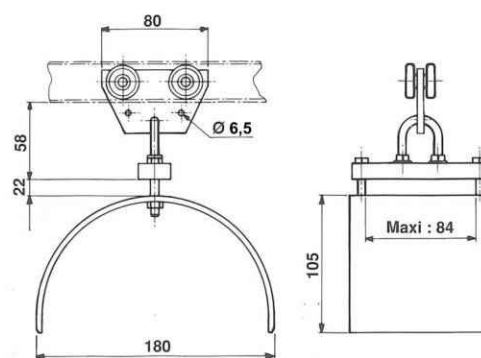

Fig. 3

CHARIOT ENTRAÎNEUR PC 765

Chariot pourvu d'une fenêtre d'entraînement verticale.
Entraîneur en tube rond ou carré (à prévoir par l'installateur), à adapter sur l'appareil à alimenter.
Charge admissible : 10 kg

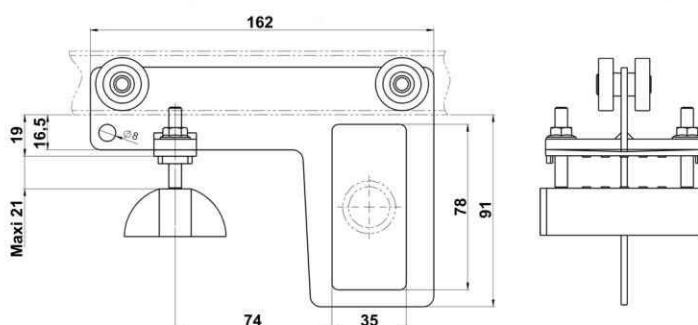

Fig. 4

CHARIOT A PRISE PC 761

Chariot à prise verrouillable à 16 bornes de jonction et un esse d'accrochage du câble supportant la boîte à boutons.
Chariots PC761/24 pour 24 bornes.

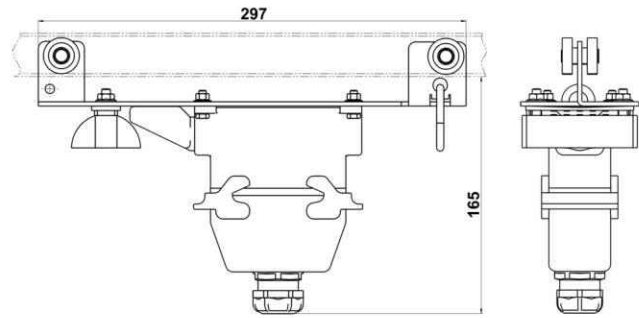

Fig. 1

SUPPORT A BRIDES PC 710

- A. Fixation sur fer par brides réglables à carrés PC715T.
- B. Fixation sous fer par brides PC715T (trous Ø9 à percer à entraxe X variable suivant largeur d'aile).
Longueur L à définir suivant D et profil du fer.

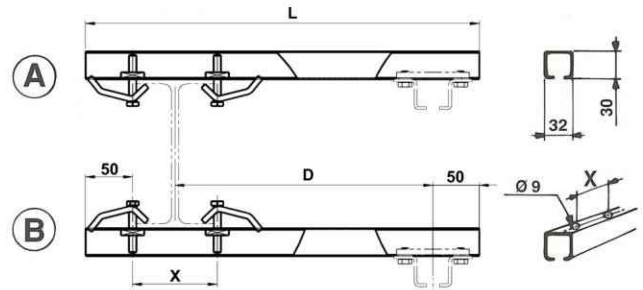

Fig. 2

SUPPORT NU PC 320 L

Élément PC 320 pour fixation par soudure ou dans fourreau d'appui PC 718 (fig. 1 page 6).
Longueur L à préciser.

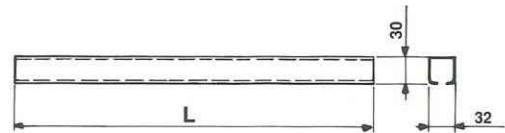

Fig. 3

MONTAGE

Charge admissible par mètre suivant écartement des supports (voir tableau).

NOTA

Pour butoir élastique PC 701, déplacer le support d'extrémité suivant indications de la Fig. 4 page 3.

	PC 320	PC 315
A = 2500	8 kg	3 kg
B = 2000	15 kg	5 kg
C = 1500	35 kg	15 kg
D = 1250	50 kg	30 kg

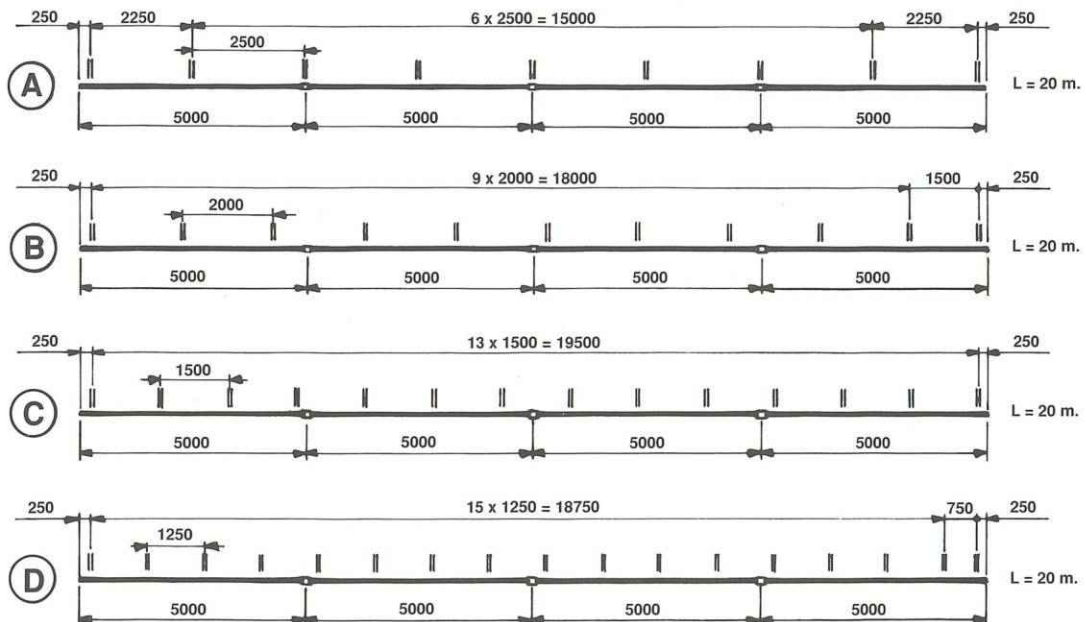

Fig. 4

BRIDE NUE PC 700

Trou de passage pour vis $\varnothing 8$.

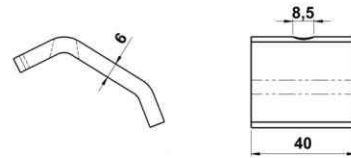

Fig. 1

BRIDE RÉGLABLE PC 715

Fixation sur ailes de fers I.
Avec boulon H 8 x 50.

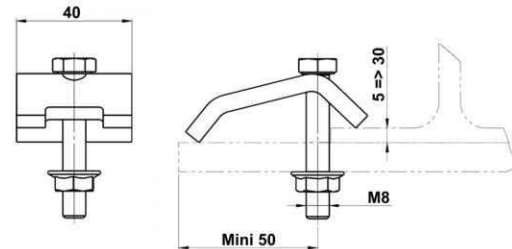

Fig. 2

BRIDE NUE PC 732

Trou de passage pour vis $\varnothing 8$.

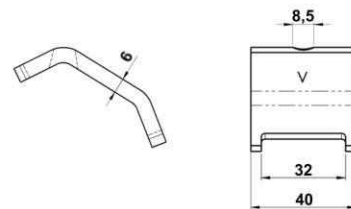

Fig. 3

BRIDE RÉGLABLE à CARRÉ PC 715T

Pour fixation du support PC 710 (fig. 2 page 5) sur ou sous fers I.
Avec vis H 8 x 50 et écrou carré PC 708.

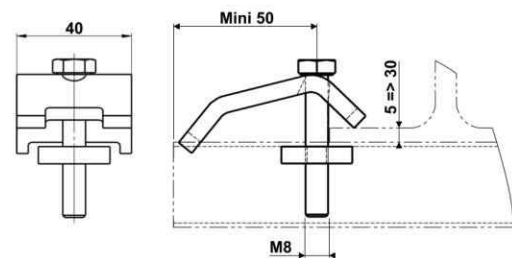

Fig. 4

ÉCROU CARRÉ PC 708

Pour butée d'arrêt PC702 (fig. 5 page 3) et bride réglable à carré PC 715T (fig. 4 ci-dessus).

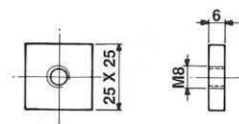

Fig. 5

CAVALIER PC 729

Pour passage et maintien de deux câbles ronds le long du rail PC315 ou PC320.
Disposition tous les 400 à 600 mm.

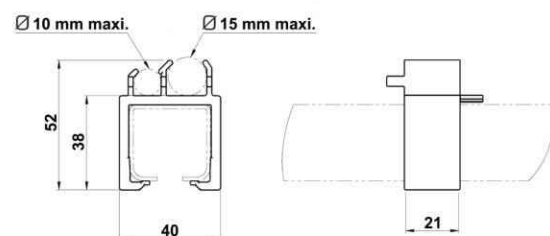

Fig. 6

Autres Produits

VILMA ...

Multiconducteurs



Gaine électrique à prises mobiles "VA"
- Encombrement réduit
- Jusqu'à 40 A

Multiconducteurs



Gaine électrique à prises mobiles "CA"
de 40 A à 200 A.

Multiconducteurs



Voie électrique protégée "VE"
4 conducteurs de 40 A à 80 A,
à collecteurs pantographes ou
chariots roulants.

Monoconducteur

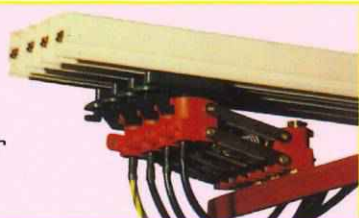

Rails électriques protégés : "MONOFIL"
- Faible encombrement 19 x 11
- Composition modulaire
- Rayons de courbure réduits

Monoconducteur



Rails électriques protégés :
"MONOCONDUCTEURS"
- Composition modulaire
- Intensité 80 A à 800 A



Monorail porte-câbles :
- Amenée de courant
électrique par câble méplat
sur pont roulant, palan etc.



Canalisation électrique 32 A à dérivations
par connecteurs fixes verrouillables
- Intensité 32 A
- Degré de protection IP 23 ou IP 43

Multiconducteurs



Gaines d'alimentation multiconducteurs "CP"
- 1 à 5 conducteurs de 40 A à 140 A
à chariot-collecteur ou prises fixes



VILMA